

# GLAT 1문 수납장

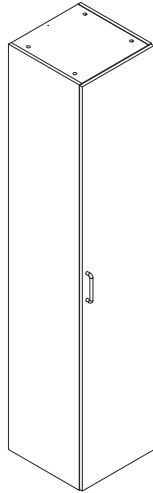

[ 취급주의 ]

- 가구사용시 인위적으로 휘발성있는 물질을 흘렸을 경우 가구표면의 손상이 발생하오니 주의하세요.
- 무리한 힘이나 충격을 가하지 마시고 수명을 유지하여 사용하세요.
- 직사광선이나 강한열 혹은 촉한을 피해주세요.
- 이동시 끌지마시고 들어서 이동하여 주세요.
- 테이프나 접착용품은 제품에 훼손을 일으킬수 있으니 주의하세요.
- 교환/취소/반품/환불 관련사항은 사이트 참조바랍니다.

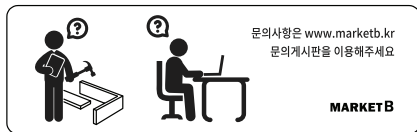
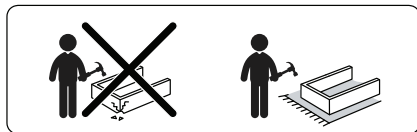

TIP

조립전 부품의 이상유무를 반드시 확인해주세요.

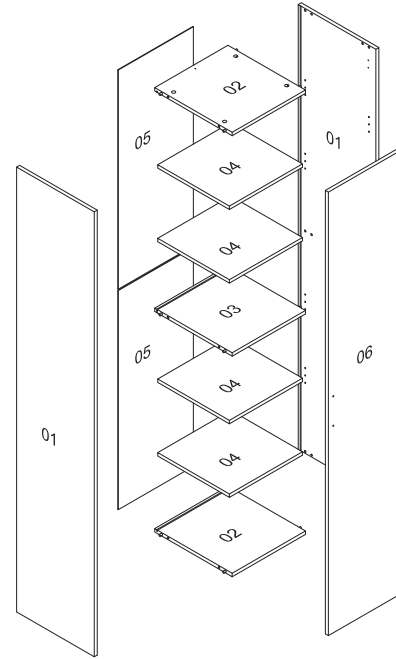

순서	부품명	수량
1	왼/오른쪽판	2
2	상/하판	2
3	중간판	1
4	선반	4
5	뒤판	2
6	문	1

	부품명	수량		부품명	수량		부품명	수량
	001C 15 x 9.5mm	12		007C	1		013C	1
	002C	12		008C 4 x 16mm	1		014C	16
	003C	4		009C	1		015C 3.4 x 10mm	16
	004C	4		010C 4 x 20mm	2			
	005C 4 x 15mm	24		011C	8			
	006C 6 x 13 x 1mm	1		012C 3 x 15mm	8			

# 문 조정 방법

## STEP 1

문을 열어주세요

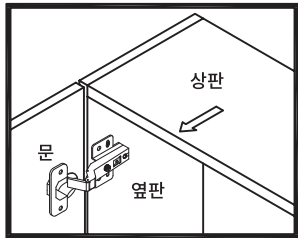

## STEP 2

문과 옆판 간격 조정방법

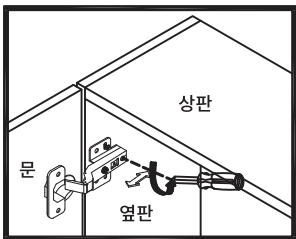

옆판 경첩에 부착된 나사를 풀러 분리해주세요. 모든 조정이 끝난후에 나사를 조여주세요.

### STEP 2a 문 안쪽으로 조정하기

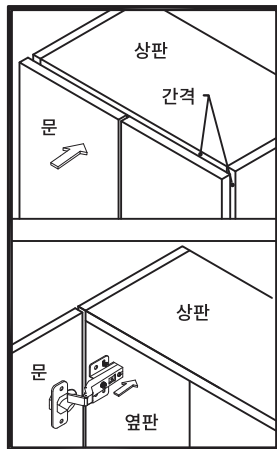

경첩을 더 깊숙이 이동시킨 다음 조립해주세요.

### STEP 2b 문 밖으로 조정하기

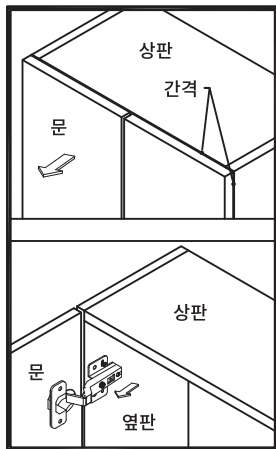

경첩을 제품 바깥쪽으로 이동시킨 다음 조립해주세요.

## STEP 3

문 좌우간격 조정방법

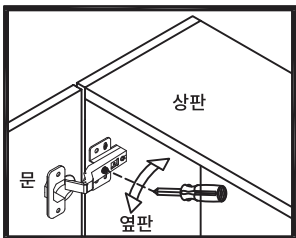

경첩에 부착된 모든 나사들은 느슨하게 풀 상태에서 조정해주세요. 모든 조정이 끝난후에 나사를 조여주세요.

### STEP 3a 문 오른쪽으로 조정하기

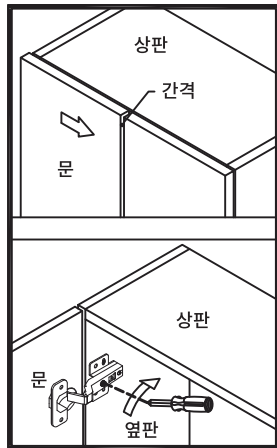

옆판에 설치된 경첩의 나사를 시계방향대로 돌립니다.

### STEP 3b 문 왼쪽으로 조정하기

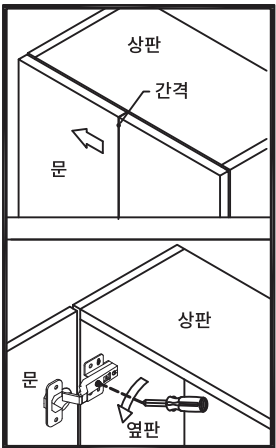

옆판에 설치된 경첩의 나사를 시계 반대방향대로 돌립니다.

# MARKET B

# 1

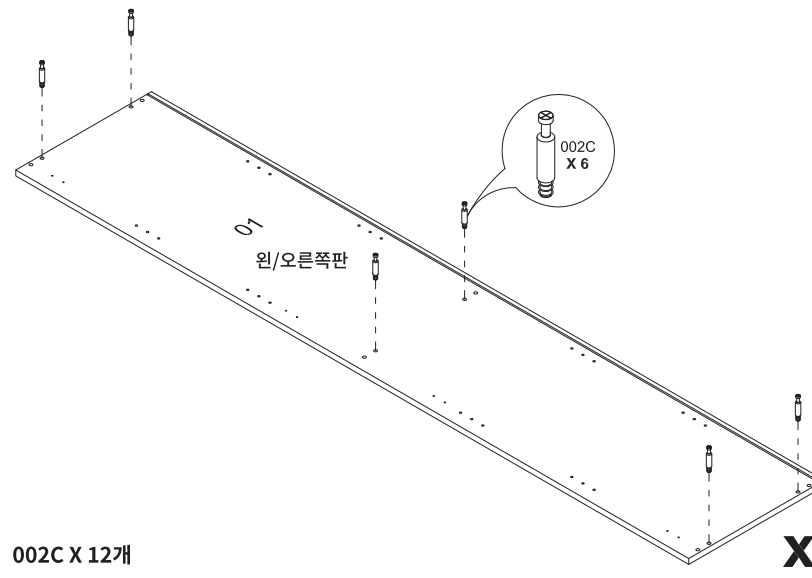

002C X 12개

x 2pcs

# 2

※ 홀 가공 부분에 접착제를 도포해주세요.

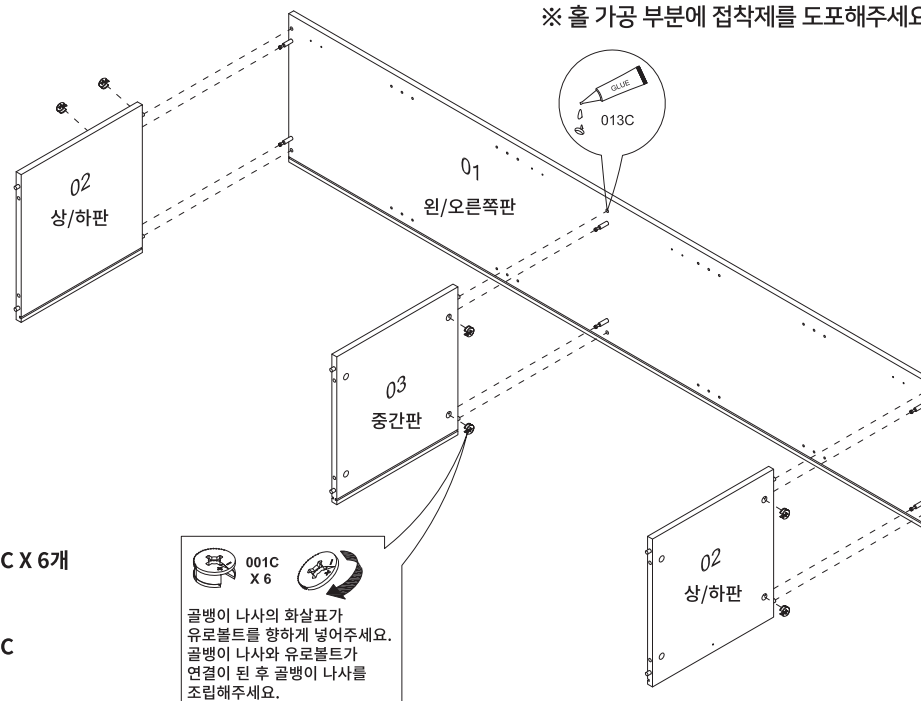

001C X 6개



013C



001C X 6

골뱅이 나사의 화살표가 유로볼트를 향하게 넣어주세요. 골뱅이 나사와 유로볼트가 연결이 된 후 골뱅이 나사를 조립해주세요.

※ 홀 가공 부분에 접착제를 도포해주세요.

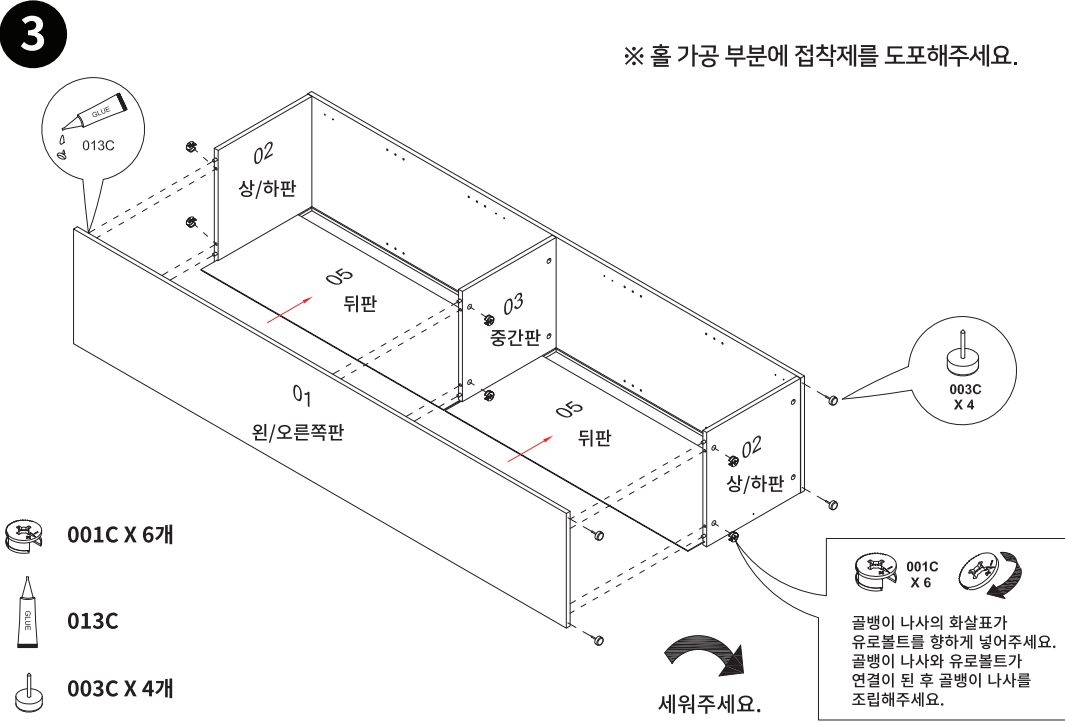

**MARKET B**

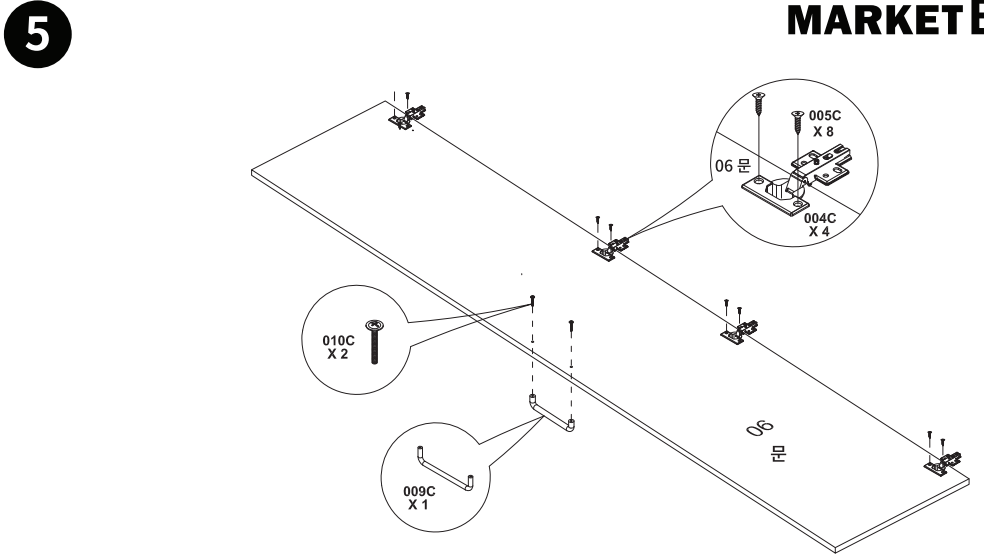

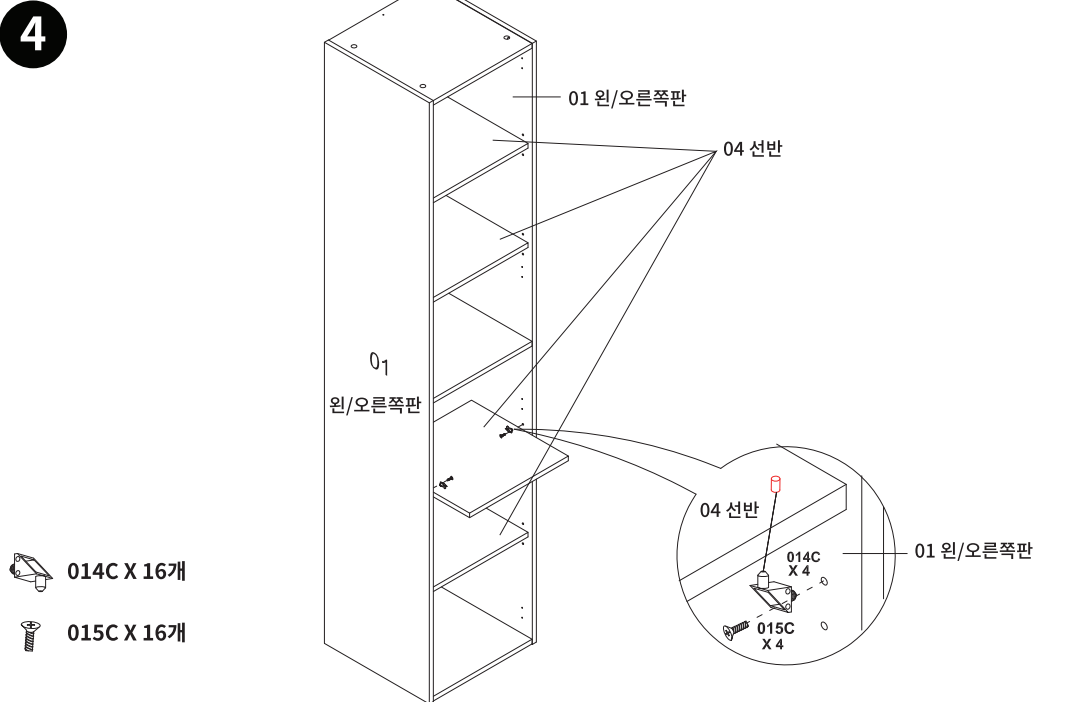
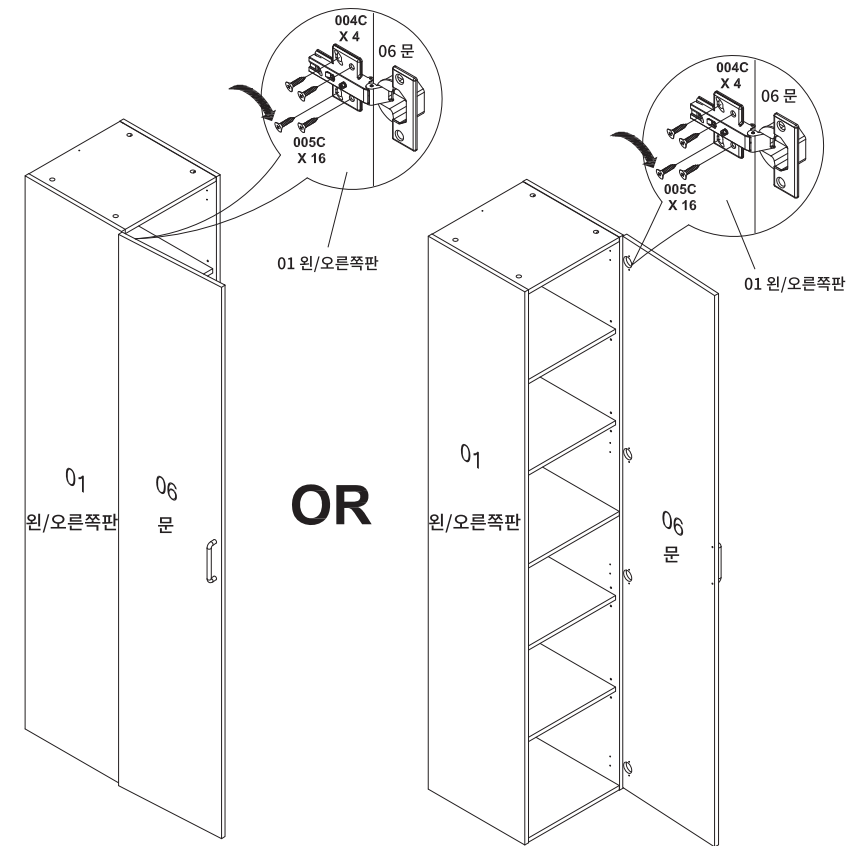

※문이 열리는 방향은 좌/우 선택하여 조립할 수 있습니다.

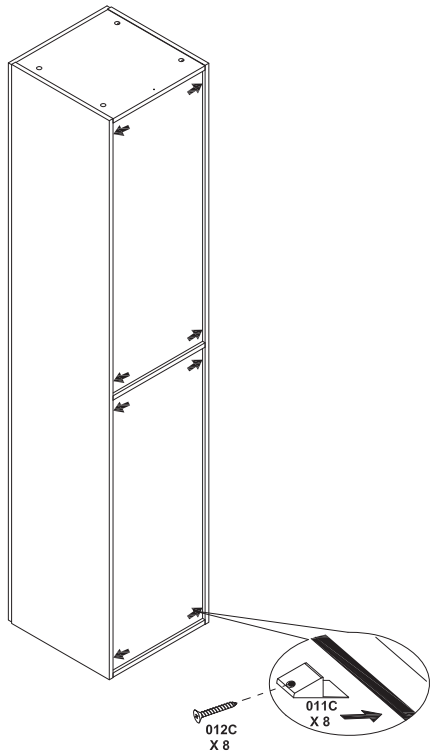

6



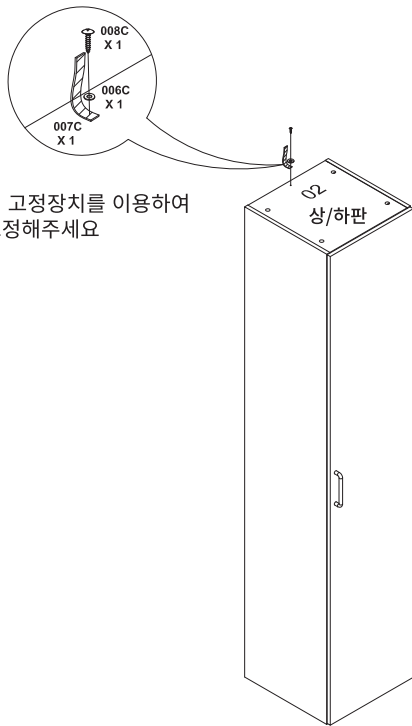

-  011C X 8개
-  012C X 8개

7



제품 사용시 벽 고정장치를 이용하여 제품을 벽에 고정해주세요

-  008C X 17개
-  006C X 17개
-  007C X 17개

9

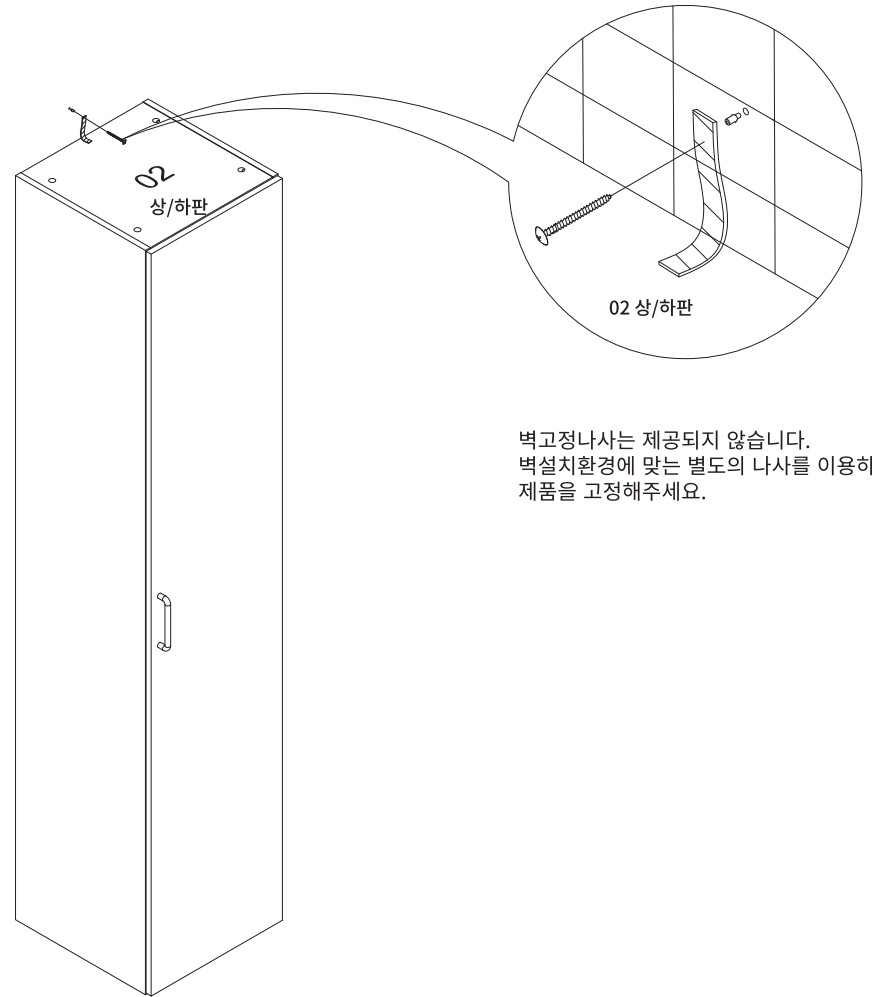

벽고정나사는 제공되지 않습니다.  
벽설치환경에 맞는 별도의 나사를 이용하여  
제품을 고정해주세요.